

TOUCH SERIES

MANUAL USUARIO

ES

BALANZAS COMERCIALES

V.3.2_31/10/2018



marca propiedad de | est une marque de | trade mark propriety of:

Pol. Empordà Internacional Calle F. Parcela 15-16
17469 VILAMALLA - (Girona) SPAIN
T. (34) 972 527 212 - F. (34) 972 527 211



ES

1. GUIA RÁPIDA	6
1.1 REQUISITOS	6
1.2 INTERFACES	6
1.3 TIPO DE FUENTE DE ALIMENTACIÓN	7
1.4 CAMBIO DEL ROLLO DE PAPEL - S70 / M80	8
1.5 ENCENDIDO Y APAGADO	9
2. INFORMACIÓN GENERAL	10
2.1 MODO VENTA	10
2.2 PANTALLA CLIENTE	12
2.3 TECLADO EN PANTALLA	13
3. OPERACIÓN	14
3.1 FUNCIONES	14
3.2 MODO DE OPERACIÓN DE VENTAS	15
3.3 ENTRADA MANUAL PRECIO / CANTIDAD	16
3.4 ACUMULACIÓN MANUAL / AUTO	17
3.5 ELIMINAR PRODUCTOS ACUMULADOS	18
3.6 OPERACIÓN DE COBRO	20
3.7 DEVOLUCIÓN DE VENTAS	22
3.8 EDITAR PLU	22
4. AJUSTES DEL MENÚ PRINCIPAL	24
4.1 INICIAR SESIÓN / FINALIZAR SESIÓN	25
4.2 VENTAS	26
4.3 ID SETTING	26
4.4 AJUSTES	30
4.4.1 INFORMACIÓN BÁSICA	31
4.4.2 AJUSTES DE SISTEMA	34
4.4.3 AJUSTES DE PESAJE	37
4.4.4 AJUSTES DE OPERACIÓN	37
4.4.5 CALIBRACIÓN	40
4.4.6 COMUNICACIÓN	41
4.4.7 PANTALLA POSTERIOR	41
4.5 INTERFAZ DE USUARIO	48
4.6 DATOS	56
4.7 INFORME	60
4.8 TIPO PRECIO	61
4.9 FORMATO IMPRESION	61

ADVERTENCIA

1. Compruebe el voltaje antes de conectar la balanza. Utilice sólo la tensión correcta asignada para evitar daños.
2. Evite usar la balanza en ambientes peligrosos.
3. Evitar impacto súbito fuerte a la balanza.
4. Evite sumergir la balanza en agua y en ambientes de alta humedad.
5. No encienda la balanza cuando acaba de sufrir grandes cambios de temperatura para evitar posibles daños.

INTRODUCCIÓN

Las balanzas táctiles S70 y M80 están especialmente diseñadas para tiendas, supermercados, etc. Utilizan un sistema operativo basado en Linux con pantalla táctil.

Características

- **Sistema táctil resistivo.**
- **Pantalla LCD TFT de 8" (S70), 10" (M80).**
- **Pantalla HD del cliente de 7" (S70), 10" (M80).**
- **La pantalla del cliente podría reproducir imágenes y videos.**
- **Unidades de pesaje seleccionables.**
- **Reloj de tiempo real incorporado.**
- **1 GB de memoria RAM y 1 GB de memoria FLASH.**
- **Capacidad de almacenamiento de datos ilimitada*.**
- **99999 capacidad de almacenamiento PLU.**
- **Formatos de impresión múltiples y personalizables.**
- **Conectividad con teclado de PC, ratón, escáner de código de barras y cajón de cobro.**
- **RS232x2: El puerto de comunicación serie puede conectarse con PC.**
mini impresora, impresora de tickets, impresora de etiquetas, etc.
- **Gestión de informes.**

Nota: * El almacenamiento de datos depende de la disponibilidad de memoria libre

1. GUÍA RÁPIDA

1.1 REQUISITOS

Compruebe que la fuente de alimentación tenga el voltaje correcto requerido antes de usarlo. El lugar de montaje debe ser una superficie estable y libre de calor, agua y humedad.

1.2 INTERFACES

M80 Series:

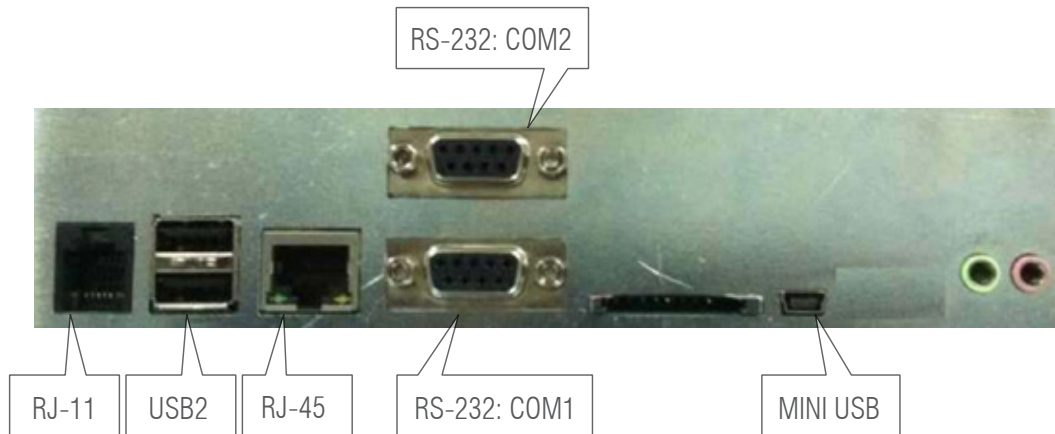

S70 Series :

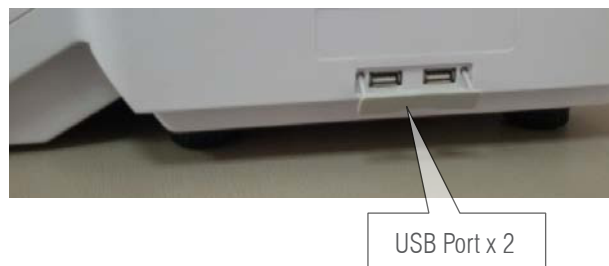
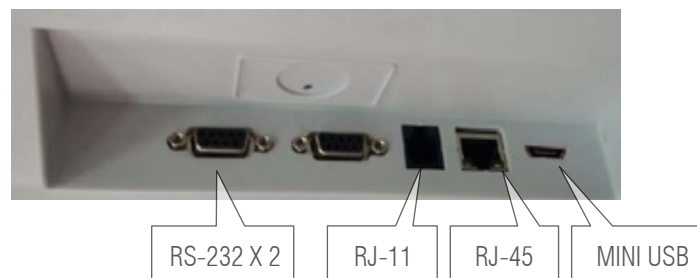

INTERFAZ	CANTIDAD	DESCRIPCIÓN
RJ11	1	Cajón de cobro
USB	2	Para ratón, teclado, escáner de código de barras
RJ45	1	Ethernet
RS232	2	Para impresoras u otros equipos soportados

1.3 TIPO DE FUENTE DE ALIMENTACIÓN

M80 Series



ENCENDIDO



CONECTOR DE CARGA

S70 Series



ENCENDIDO



CONECTOR DE CARGA

1.4 CAMBIO DEL ROLLO DE PAPEL - S70 / M80



Empuje el botón para abrir



Levante para abrir la tapa



Substituya el rollo de papel



Despegue el papel



Cerrar



Arranque el papel

1.5 ENCENDIDO Y APAGADO

ENCENDIDO

Presione y mantenga presionada la tecla de Encendido hasta que escuche un “pitido”, en ese momento la balanza empezará el proceso de encendido.

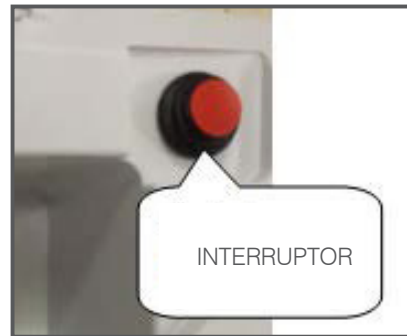

APAGADO

Pulse la tecla  en el menú principal, y pulse “confirmar” en la pantalla emergente para apagar el equipo

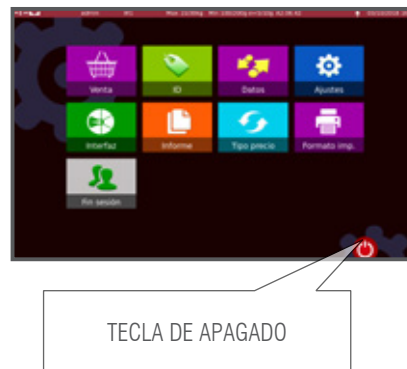

Nota: Si mantiene pulsado el interruptor de “Encendido” durante un periodo largo, la balanza se apagará.

- 1- Es necesario entrar el nombre de usuario y la contraseña para acceder a las operaciones de la balanza. Para acceder a las operaciones de la balanza, seleccione el nombre de usuario en la lista e introduzca la contraseña.

Nombre de usuario predeterminado: **admin**

Contraseña predeterminada: **admin**

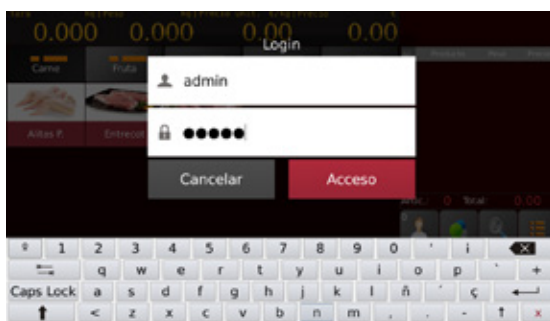

- 2- Es necesario pulsar la tecla “acceso” para visualizar el menú principal, desde el que podremos movernos por los diferentes apartados de la balanza.

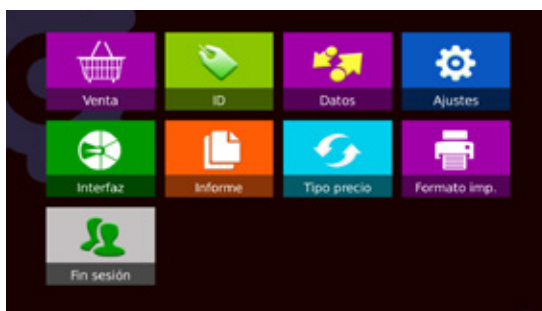











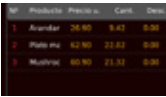





2. INFORMACION GENERAL

2.1 MODO VENTA



	PANTALLA/ INDICADOR		DESCRIPCIÓN
1	  	Zero Tara Estable	Para visualizar el estado de pesada actual
2		Rango	Muestra el rango de pesaje
4	 	Operario	Muestra el operario activo
5	 	Capacidad	Muestra la capacidad, la división y el peso mínimo
6		Versión	Muestra la versión de software
7		Alimentación	Muestra que está conectado a la corriente
8		Fecha y hora	Muestra la fecha y la hora
9		Tara	Muestra el valor de tara
10		Peso	Muestra el peso

11		Precio unitario	Muestra el precio unitario
12		Total	Muestra el importe
13		Producto	Muestra el producto
14		Venta	Muestra las ventas o resumen del vendedor según modelo
15		Categoría	Muestra las categorías
16		Teclas PLU	Para seleccionar el producto a pesar
17		Vendedor activo	Muestra el vendedor activo y el número total de ventas que ha hecho
18		Vendedor	Para seleccionar el vendedor
19		Tecla limpiar	Para borrar la selección actual o la entrada del producto, precio o cantidad
20		Tecla cantidad	Para introducir la cantidad, en los productos vendidos por unidades.
21		Tecla precio	Para introducir el precio unitario manualmente
22		Tecla eliminar	Borrar elemento de venta seleccionado o toda la lista si no tenemos ninguna seleccionada
23		Tecla PLU	Para buscar PLU memorizados
24		Tecla Tara	Para hacer tara / destarar
25		Tecla cero	Para poner a cero la balanza
26		Tecla menú	Para acceder al menú principal
27		Tecla feed	Para avanzar el papel
28		Tecla cobro	Imprimir ticket (pulsación corta) Acceder al menú de venta (pulsación larga)

Nota: Las teclas PLU y las teclas de función están definidas / diseñadas según los ajustes personalizados del modo interfaz. Para más detalles, consulte la sección "selección teclas de operación" (Pág. 53)

2.2 PANTALLA CLIENTE



	PANTALLA/ INDICADOR		DESCRIPCIÓN
1		Producto	Para mostrar el producto seleccionado
2		Tara	Peso tara
3		Peso total	Para visualizar el peso total del producto
4		Precio unitario	Para visualizar el precio unitario
5		Precio total	Para visualizar el Precio total
6		Publicidad	Para mostrar la publicidad deseada (Ver página 43)

2.3 TECLADO EN PANTALLA

El teclado en pantalla se abrirá automáticamente para editar o ingresar nuevos datos.

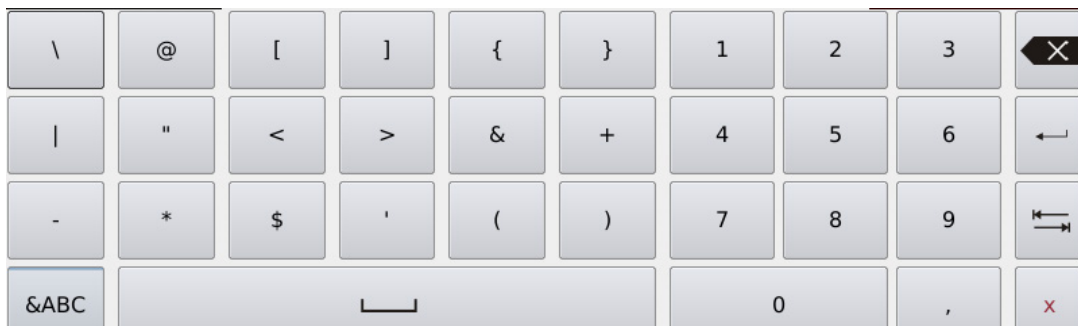



 Retroceso

 Tabulador: Use esta tecla para cambiar el campo a rellenar.

 Pulse aquí para cambiar al teclado de símbolos especiales y teclas numéricas.

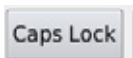
 Tecla para cerrar el teclado

 o  Cambiar a Letra mayúscula / letra minúscula

 Pulse aquí para cambiar al teclado principal.

3. OPERACIÓN

3.1 FUNCIONES

3.1.1 Encendido

Durante el encendido, la balanza ejecutará primero el sistema operativo mostrando T-Touch seguido del logotipo BAXTRAN. Después de que la balanza establezca el peso actual como una nueva referencia de cero, se inicia automáticamente el menú de venta, previa introducción del usuario y contraseña. (Por defecto admin / admin).

3.1.2 Rango de visualización

La balanza mostrará el peso desde -Max (función de tara) a Máx (peso bruto)

3.1.3 Ajuste de cero

El ajuste de cero se realiza pulsando la tecla . Sólo es posible cuando el receptor de carga no está en movimiento y la variación se encuentra dentro del margen establecido por metrología.

3.1.4 Tara

El peso de cualquier contenedor puede tararse presionando el botón  mostrándose a partir de ese momento el peso neto del objeto pesado.

Funcionamiento de la tara:

Cargue el peso en la plataforma.

Presione la tecla . Se muestra el peso cero y se resta la tara. Extraiga el peso de la plataforma. Se visualiza el peso tarado. Sólo puede establecer un valor de tara. Se mostrará con un valor negativo. Este valor de tara se puede borrar presionando la tecla tara, cuando no hay carga en el plato. La operación de tara no puede tener lugar, si el plato está en movimiento.

3.1.5 Pretara

Las balanzas POS, tienen una función de tara preestablecida, presione  y mantenga presionada la tecla hasta que aparezca una ventana pretara para ingresar el valor de tara, haciendo clic en la tecla "OK" permite activar el valor introducido.

3.1.6 PLU (Price Look Up)

Las balanzas pueden almacenar hasta 99999 valores de precio unitario, se accede a ellos mediante las teclas PLU directas o con la tecla buscar PLU.

3.1.7 Cantidad

Permite calcular el precio total de las ventas por unidades (no se consideran los resultados de pesaje).

3.1.8 Gravedad

Las balanzas tienen la función de compensación por gravedad que permite realizar la verificación en un lugar con otra constante de gravedad distinta a la del lugar de uso. (Parametro bloqueado por el pulsador de calibración).

3.1.9 Impresión

Las balanzas tienen una impresora incorporada y la impresión se realiza automáticamente cuando el usuario finaliza el cobro.

3.1.10 Versión de software

El software está separado en software de pesaje, software de aplicación, software de teclado, software de pantalla, software de impresión...

3.2 MODO DE OPERACIÓN DE VENTAS

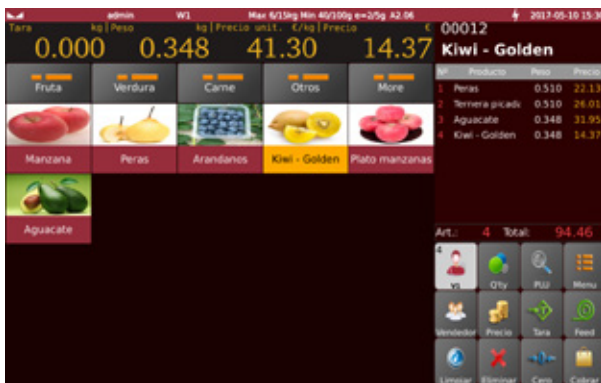

M80

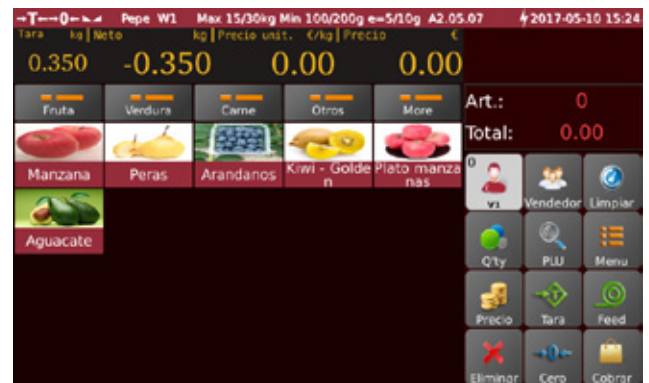

S70

a. Seleccionar un vendedor.

Presione el botón  para elegir el vendedor deseado



Seleccione un vendedor de la lista.

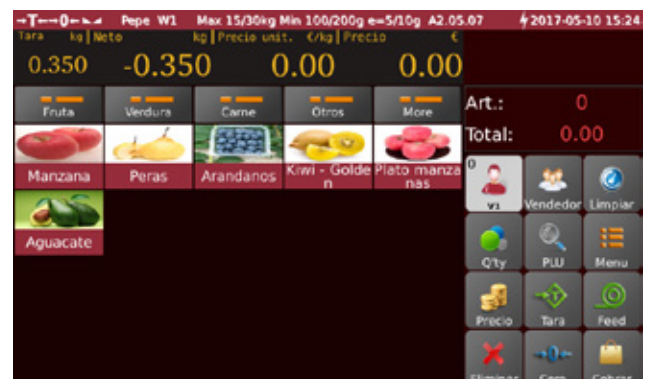

Muestra el vendedor activo para la acumulación

BUSCAR PLU (PRODUCT LOOK UP)

Buscar PLU directo:

Haga clic en el PLU de la categoría deseada. Utilice la tecla de grupo/categoría para seleccionar diferentes grupos de productos o categorías.

Buscar PLU indirecto: Haga clic en la tecla  para entrar en la búsqueda de productos:

a) Búsqueda de productos a través del número de PLU



b) Búsqueda de productos mediante orden alfabético.

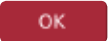

3.3 ENTRADA MANUAL PRECIO / CANTIDAD

Cuando la información del producto no está preestablecida en la balanza, haga clic en  para introducir manualmente el precio unitario y haga clic en .



Los usuarios también pueden introducir la cantidad manualmente para obtener el importe de los productos no pesados. Haga clic en la tecla  para introducir manualmente la cantidad. (Esta función también se puede usar con PLU configurados cómo piezas)



3.4 ACUMULACIÓN MANUAL / AUTO

ACUMULACIÓN MANUAL:

Utilice esta aplicación para añadir manualmente valores de pesaje a la lista de ventas.

- Seleccione un PLU y coloque los artículos que se van a pesar en la plataforma.
- Una vez que se muestre el indicador de estabilidad, presione la tecla Vendedor para agregar la línea a la lista de ventas, la balanza hará un pitido y la lista de ventas se agregará un nuevo artículo en la venta.
- Retire el elemento de la plataforma y continúe la próxima operación.

ACUMULACIÓN AUTOMÁTICA:

Utilice esta aplicación para agregar automáticamente valores de pesaje y cantidad.

Los “ajustes de operación”, permiten seleccionar la acumulación automática a la carga o la descarga.

Nota: La acumulación automática debe estar activada, consulte **Ajustes > Ajustes de operación > Auto acc > A la carga / A la descarga.**



Auto acumulación a la carga:

- Seleccione un PLU y coloque los elementos a pesar en la plataforma
- Una vez que se muestre el indicador de estabilidad en la pantalla, la balanza emitirá un pitido y se agregará la acumulación a la lista de ventas.
- Quitar el artículo del plato y seguir con la siguiente operación

Auto acumulación a la descarga:

- Seleccione un PLU y coloque los artículos a pesar en la plataforma.
- Quite el artículo del plato de la balanza, esta hará un un pitido y la lista de ventas agregará un nuevo artículo en la venta .
- Continuar la operación siguiente

3.5 ELIMINAR PRODUCTOS ACUMULADOS

Lista de acumulación:



Seleccione los productos de la lista de venta para eliminarlos.





Seleccione la tecla  para eliminar los elementos seleccionados.

En caso de tener la lista de ventas en la venta principal (M80), puede presionar la tecla , para suprimir la línea anteriormente seleccionada.



Nota: los artículos suprimidos de la lista de ventas pueden recuperarse. Seleccione el elemento eliminado y haga clic en la tecla  o , según el caso.

Nota: Si la ventana principal de la interfaz de usuario de su versión, no tiene una lista de ventas, debe seleccionar y eliminar el elemento en la ventana de cobro.

Si en la ventana de ventas hace clic en la tecla , sin haber seleccionado ningún elemento de la lista de ventas, toda la lista de ventas del vendedor activo será eliminada. Igualmente en la lista de ventas en la ventana de cobro pero pulsando .

1) Lista de venta



2) Elemento seleccionado



3) Elemento eliminado



4) Elemento eliminado seleccionado



5) Elemento eliminado recuperado



3.6 OPERACIÓN DE COBRO

1. Seleccione un vendedor para realizar el cobro,
2. presione la tecla  para imprimir el ticket, o mantenga presionada la tecla  para acceder al menú de cobro.



1.

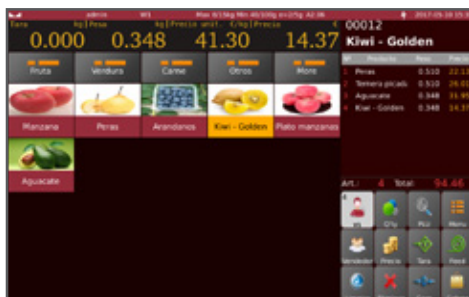

2.



3.



4.

1		Tecla numérica	Para ingresar la cantidad pagada
2		Tecla deuda	Para ingresar la cantidad que falta pagar automáticamente
3		CE	Para borrar completamente el importe recibido antes de asignarlo a una forma de pago
4		<<	Para borrar el último dígito del importe recibido antes de asignarlo a una forma de pago
5		Eliminar (BASURA)	Para borrar líneas de la lista de ventas o la lista entera en el caso de no tener ninguna seleccionada.
6		Tecla atrás	Para regresar a la ventana principal
7		Escoba	Para borrar el importe recibido una vez asignado a una forma de pago
8		Flechas cursoras	Para moverse por la lista de ventas cuando es demasiado larga
9		Cobrar/Lista de ventas	Accede a la ventana de cobro / vuelve a la lista de ventas.
10		Sacar tiquete	Saca el tiquete solo si antes se ha efectuado el cobro
11		-1.00	Para descuento de cantidad fija
12		-1.00%	Para descuento de cantidad porcentual
13		Cancela	Para cancelar el descuento seleccionado
14		Efectivo	Para asignar el importe cómo pagado en efectivo
15		Tarjeta	Para asignar el importe cómo pagado con tarjeta
16		Cupón	Sin función, en desarrollo

Teclas de descuento:

Las teclas de descuento permiten almacenar valores fijos o porcentuales.

Pulse y mantenga presionadas -0.00 o -0.00% para editar los valores fijos de descuento, aparecerá un teclado en pantalla para editar el valor y confirmarlo con la tecla OK.

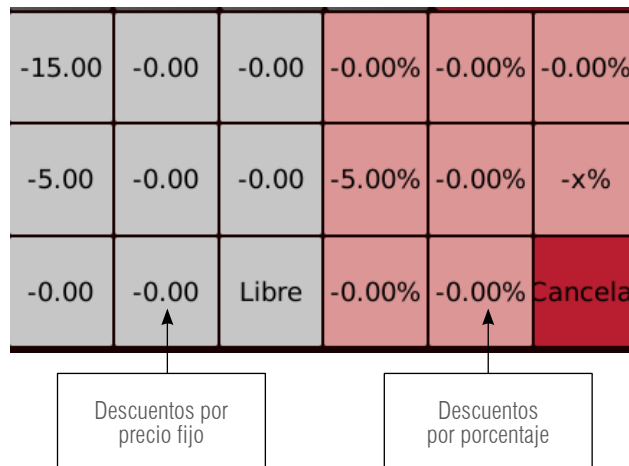

La tecla “LIBRE” permite entrar directamente una cantidad del descuento fijo editable en cada cobro.

La tecla -x% permite introducir directamente una cantidad de descuento porcentual, editable en cada cobro.

Operación del pago:

El método del pago permite incorporar el tipo de pago, efectivo / tarjeta

a) Operación simple

Presione en DEUDA para que cargue automáticamente el importe a recibir y seleccione efectivo o tarjeta para una u otra forma de pago.

b) Diferentes formas de pago

Usando las teclas numéricas, introduzca el importe parcial recibido y asígnelo a la opción efectivo o tarjeta.

Use el teclado numérico para introducir la cantidades

Seleccione Efectivo para el pago parcial

Seleccione Deuda, para cargar el resto y seleccione Tarjeta

Seleccione Impresión para sacar el tiquet y finalizar la transacción



3.7 DEVOLUCIÓN DE VENTAS

La operación de devolución de ventas es para devolver los productos vendidos. Seleccione un vendedor no utilizado. Coloque las mercancías en la plataforma y seleccione el producto o introduzca precio, cantidad y tipo de IVA. Presione y mantenga presionado un vendedor, no utilizado, el elemento se agregará a la lista de ventas y el precio se mostrarán como “-” (menos).

Una vez finalizado, mantenga presionada la tecla Cobro, para acceder al menú de cobro y confirmar la devolución seleccionando el modo de pago y presionando imprimir ticket.

Nota: Solo permitido en modo de acumulación manual



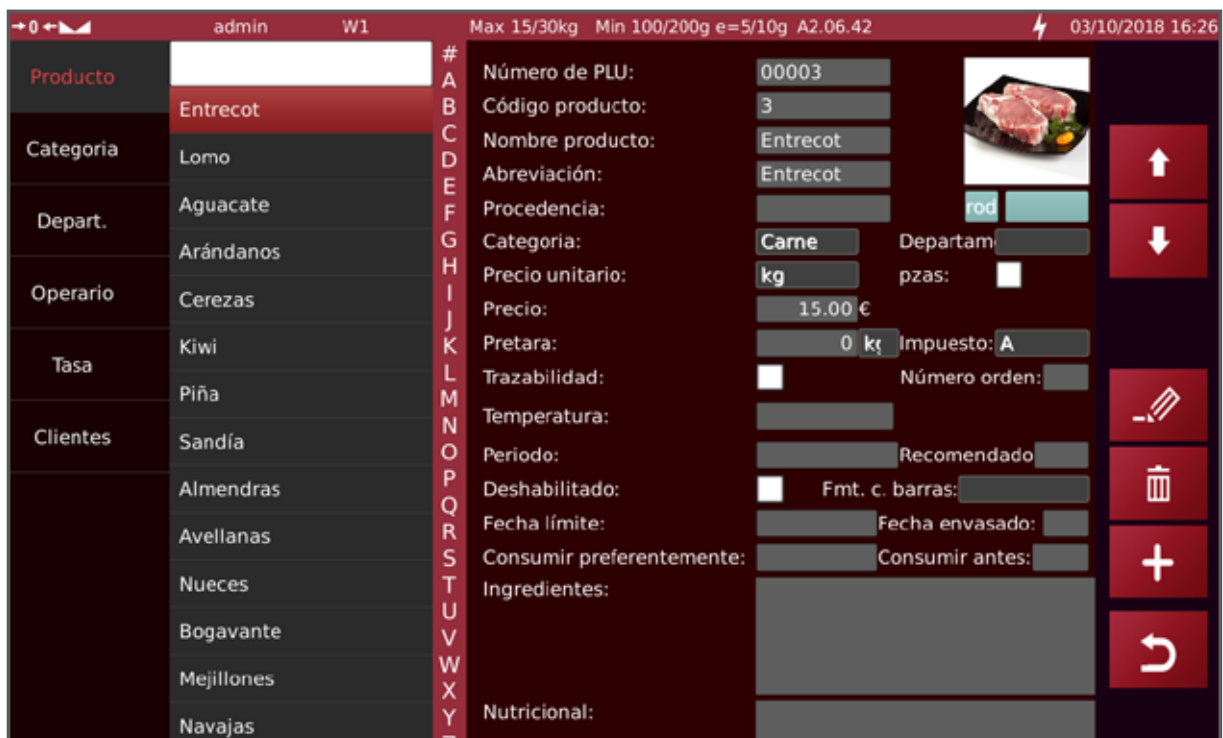

3.8 EDITAR PLU



Presione y mantenga presionada una tecla PLU para editar la información del producto o acceder a la pantalla de edición de PLU en el menú principal /ID/Producto. Haga clic en la tecla Editar para habilitar la edición. Haga clic en Guardar para confirmar.

NOTA:

La edición queda habilitada para el producto seleccionado, para editar otro, presionar producto y la tecla “editar”.

1		Teclas de flecha arriba y abajo	Para desplazarse por los campos del producto
2		Tecla Editar	Para editar el producto
3		Tecla borrar	Para suprimir productos
4		Tecla de retorno	Para regresar a la página principal
5		Tecla Guardar	Para guardar información





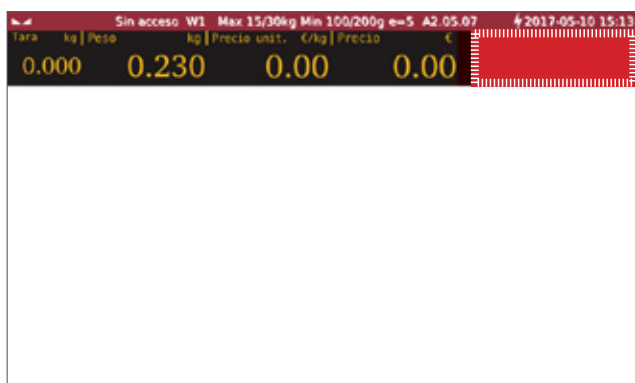

4. AJUSTES DEL MENÚ PRINCIPAL

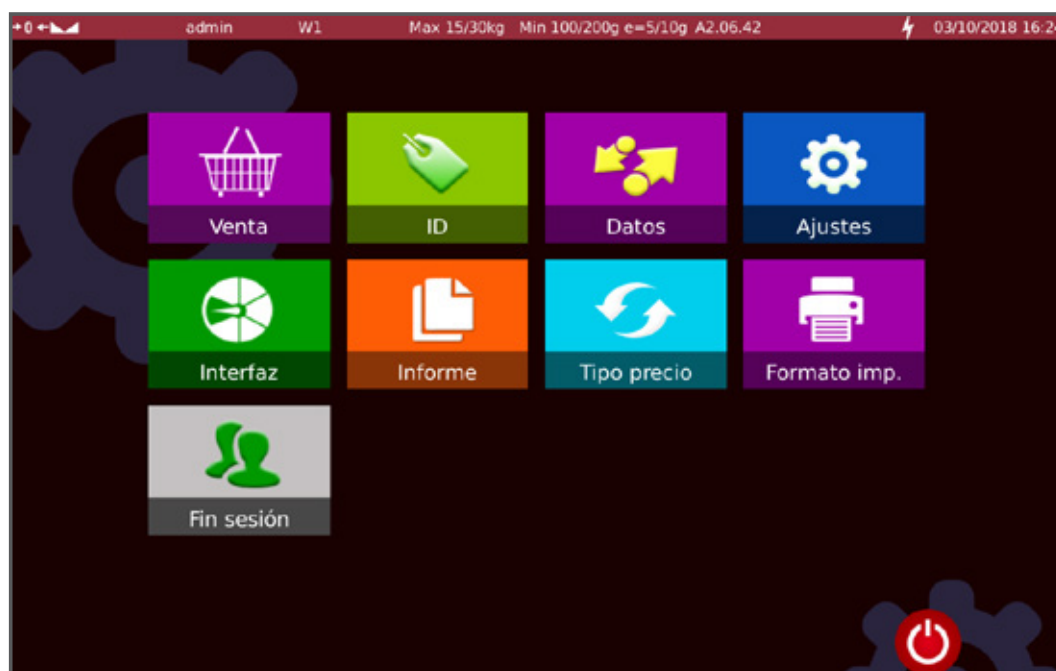

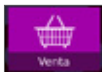

Des de el modo de ventas, seleccione el botón  para acceder al menú principal.



Si no aparece ningún “DATO” en la interfaz de usuario o bien se ha desconfigurado a causa de la manipulación, presione 4 veces seguidas en la zona indicada en rojo, para acceder al menú principal.



	TECLA		DESCRIPCIÓN
1		Venta	Accede al modo de ventas
2		ID	Accede al menú de Introducción de Datos
3		Datos	Para importar/exportar datos
4		Ajustes	Accede al menú de ajustes
5		Interfaz	Para personalizar la ventana de ventas
6		Informe	Para la visualización de los distintos informes de ventas

7		Tipo precio	Para cambiar entre €/kg, €/100g y €/250g
8		Formato imp	Para seleccionar los formatos de ticket o etiqueta
9		Fin sesión	Para finalizar la sesión con el usuario actual
10		OFF	Para apagar el sistema

4.1 INICIAR SESIÓN / FINALIZAR SESIÓN

Para cerrar la sesión, haga clic en Fin sesión y aparecerá una pantalla emergente.

Haga clic en "OK" para salir.

Para iniciar sesión, escriba el nombre de usuario y contraseña y haga clic en "Acceso"

El nombre de usuario predeterminado es: **admin**

y contraseña predeterminada es: **admin**

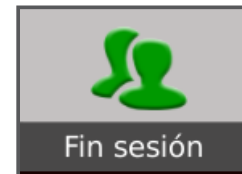

Nota: Nunca se puede dejar la cuenta de administrador sin contraseña.

Si por manipulación de configuración de la balanza, no aparece ningún usuario, haga clic en la pantalla varias veces para ingresar el nombre de usuario (admin por defecto) en el campo de nombre de usuario y haga clic en el campo del candado para introducir la contraseña correspondiente (admin por defecto):

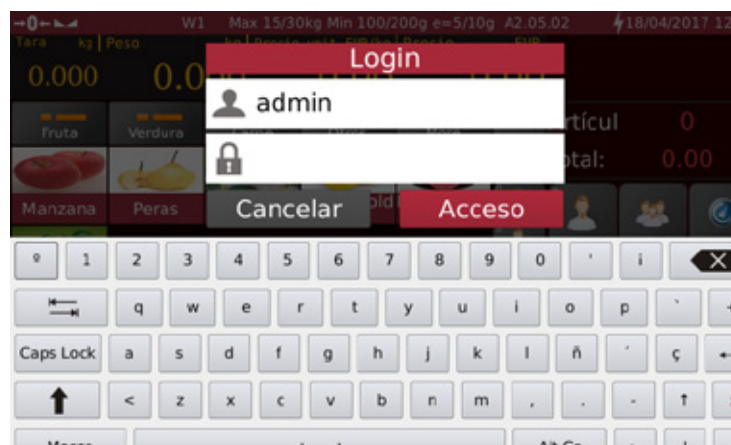

Nota: Se puede añadir otro usuario con permiso de operario y dejarlo con o sin contraseña

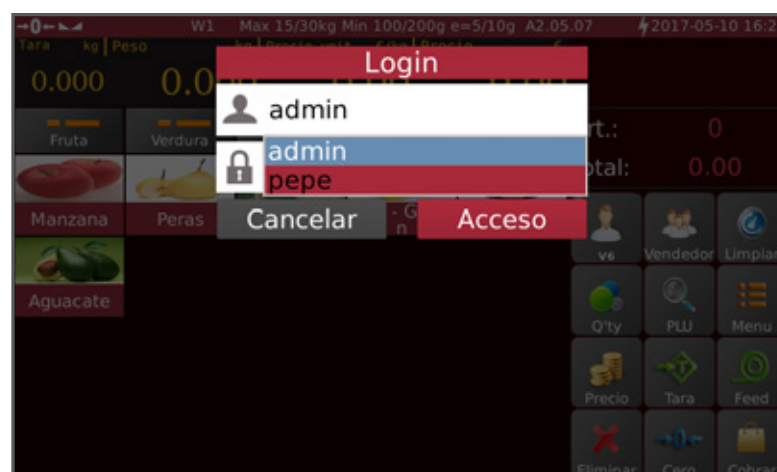

Nota: Al editar cualquier usuario, operario o administrador, la contraseña se borra por lo que hay que introducirla de nuevo antes de finalizar la edición.

4.2 VENTAS



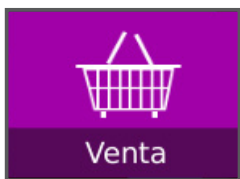

Haga clic en la tecla  para acceder en el modo de ventas.



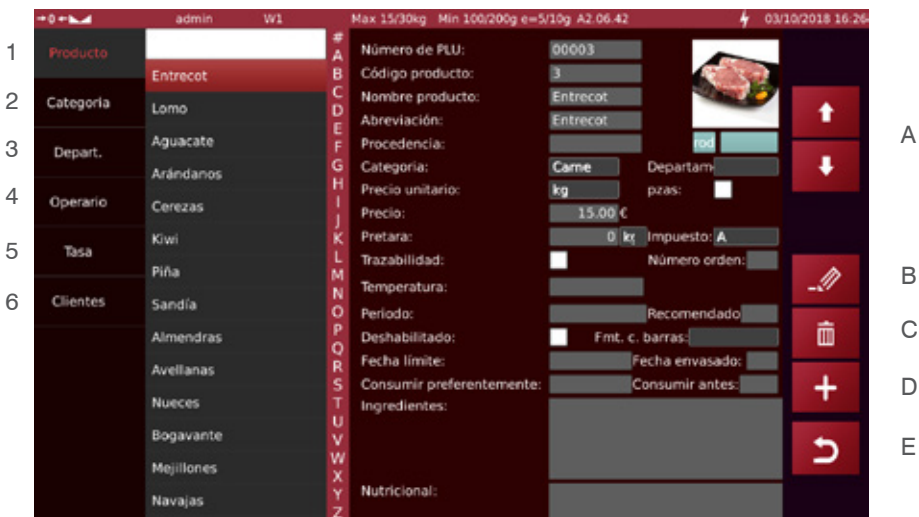

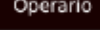

4.3 ID SETTING

Haga clic en la tecla  para entrar en la página de configuración de productos. Haga clic en la tecla de retorno  para volver a la página principal.



1		PLU	Lista de productos
2		Categoría	Categorías de productos
3		Depart	Departamento
4		Operario	Nombre de usuario con permiso administrador u operario
5		Tasa	Grupos de impuestos
6		Clientes	Lista de clientes y sus respectivos datos de facturación



Agregar o editar PLU

A		Teclas de flecha	Para subir y bajar
B		Editar	Para editar la información del producto
C		Borrar	Para eliminar productos
D		Agregar	Para añadir nuevos productos
E		Tecla de retorno	Para volver a la página principal
		Tecla de guardar	Para guardar información

4.3.1 PRODUCTO

NOTA: Cuando se crean productos, estos quedan relacionados al número de tienda, departamento y de balanza de forma que cambiando dichos valores, los productos creados pasan a no ser visibles, por lo tanto es imprescindible que todas las máquinas interconectadas tengan exactamente los mismos números.

Seleccione Producto para agregar PLU.

Haga clic en  para agregar nuevos datos de producto y luego **haga clic** en  para confirmar.

Para poder crear productos, es necesario crear primero la categoría, en el caso de querer trabajar con distintas categorías.

También sería aconsejable crear las tasas para luego asociarlas a los productos.

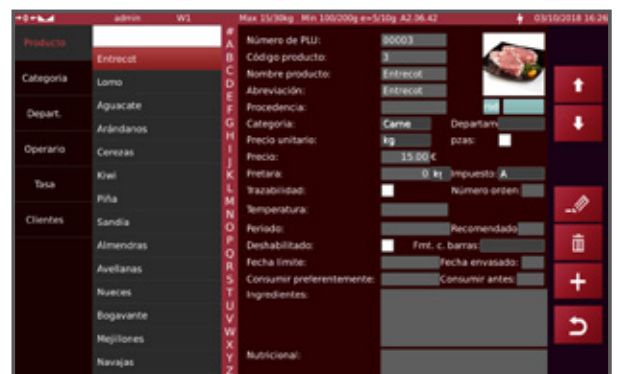

Nº	Item	Descripción	Nº	Item	Descripción
1	Plu number	5 dígitos	14	Período	Mejor antes de la fecha de caducidad del producto
2	Código de producto	24 dígitos	15	Recomendado	Mejor antes de la durabilidad del producto
3	Nombre del producto	50 dígitos	16	Desactivado	Para deshabilitar PLU de la lista de búsqueda
4	Abreviación	50 dígitos	17	Ingredientes	Para información de ingredientes
5	Procedencia	Sitio de origen del producto	18	Nutricional	Para información nutricional
6	Categoría	Seleccionar de la lista	19	Producido	Para información de producción

7	Departamento	Seleccione de la lista	20	Recuadro blanco	Para seleccionar la imagen de producto
8	Precio unitario	Seleccionar de la lista kg, 100g, 250g	21	Nota 1-8	Para cualquier información
9	pzas	Seleccionar para productos no pesados			
10	Precio	7 dígitos (incluidos los decimales)			
11	Pretara	Para entrar el valor de la pre-tara			
12	Trazabilidad	Para la trazabilidad (solo para etiquetadoras)			
13	Temperatura	Información para almacenamiento			

4.3.2 CATEGORÍA

Seleccione Categoría, para agregar una serie de categorías que nos sirvan para la clasificación de los productos.

Haga clic en para añadir nuevas categorías y luego haga clic en para confirmar.

Es recomendable crear antes las categorías que los productos.

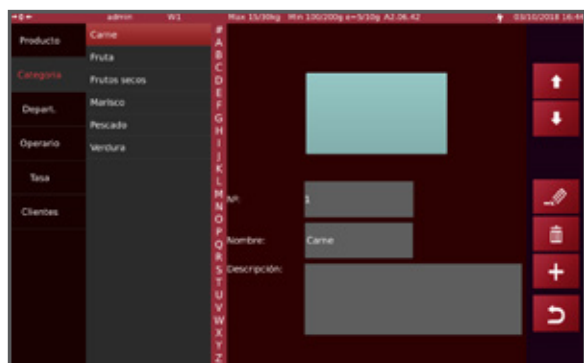

4.3.3 DEPARTAMENTO

Seleccione Departamento para agregar departamentos.

En el caso de trabajar con diferentes departamentos es recomendable empezar añadiendo estos, luego las categorías y por último los productos.

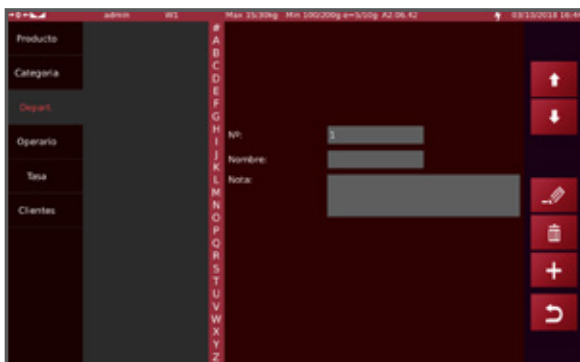

4.3.4 OPERARIO

Seleccione la tecla Operario para agregar un usuario.

En permiso elegir, si es operario o administrador.

Operario: sólo con permiso para la operación de venta, a no ser que seleccionamos de la lista los permisos que queremos asignarle.

Administrador: con permiso para la gestión completa de la balanza y la operación de venta

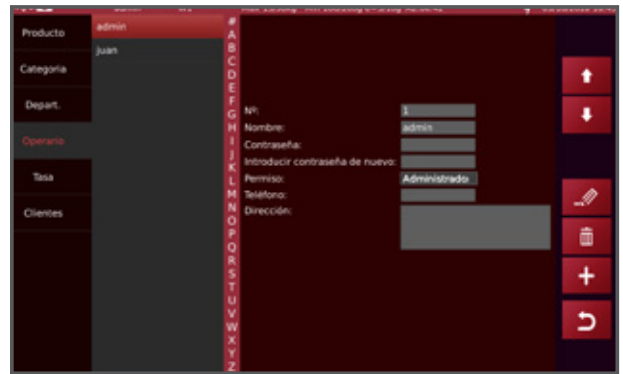

4.3.5 TASA

Tecla TASA para ingresar valores de impuestos

Agregue diferentes valores de impuestos para poder elegir los valores de impuestos en cada producto

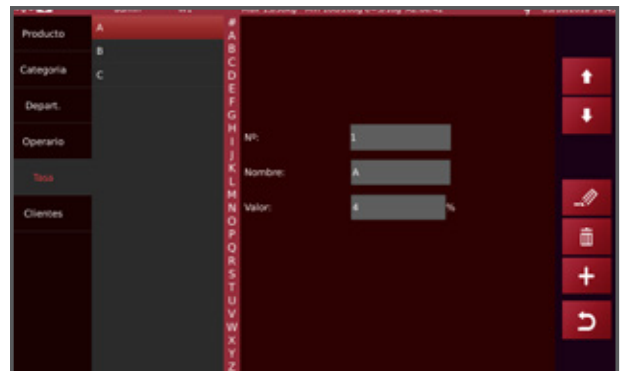

4.3.6 CLIENTES

Nos muestra la lista de clientes y nos permite gestionar sus datos

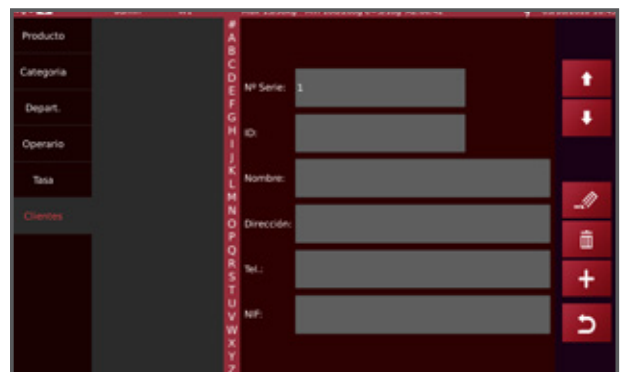

4.4 AJUSTES

Nota: 1. El menú de ajuste sólo es accesible siendo administrador. Para acceder a los parámetros metrológicos, debe presionar el pulsador de calibración de de la placa base antes poder acceder a la configuración relacionada con la aprobación.
Es necesario el permiso administrador para acceder y cambiar algunas de las configuraciones.

Permiso	Operación
Admin	Acceso a todos los parámetros, excepto a los ajustes de pesaje y calibración. Para acceder a los ajustes de pesaje y calibración, se requiere presionar el botón CAL.
Operario	Sin permiso para el menú ajustes. Sólo modo ventas o cambio de sesión. A no ser que le asignamos permisos
Nota:	el nombre de usuario y las contraseñas se pueden cambiar cuantas veces se desee.

Para acceder a la configuración metrológica, es necesario presionar el botón CALIBRACIÓN. El interruptor CAL está ubicado en la base de la balanza.

S70

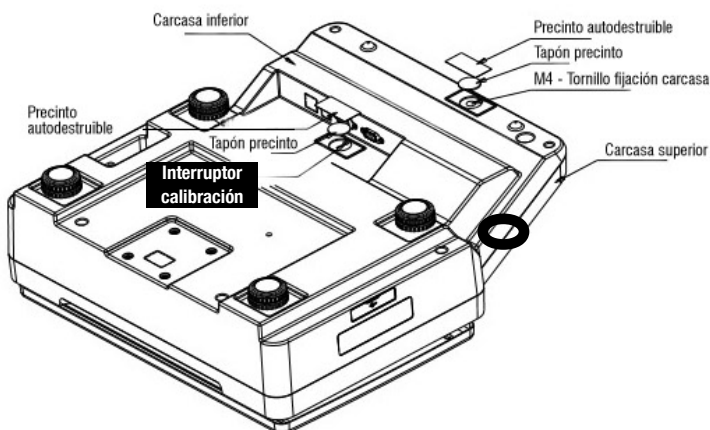

M80

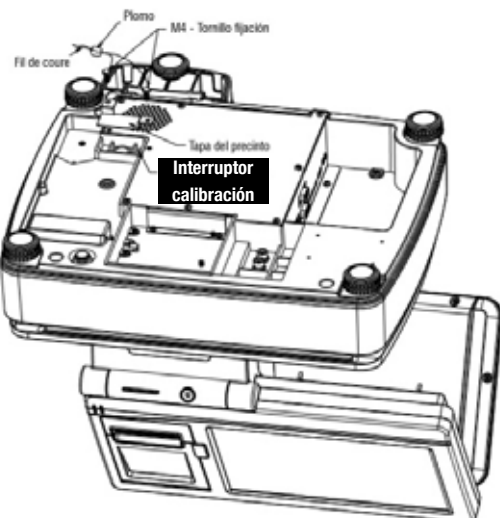

Nota: Para poder acceder a las funciones o ajustes metrológicamente relevantes es necesario presionar el pulsador de calibración. Para ello es necesario romper el precinto, perdiendo la verificación.

UNA VEZ EN LA VENTANA PRINCIPAL PRESIONE EL BOTÓN SE ABRIRÁ EL SIGUIENTE MENU:

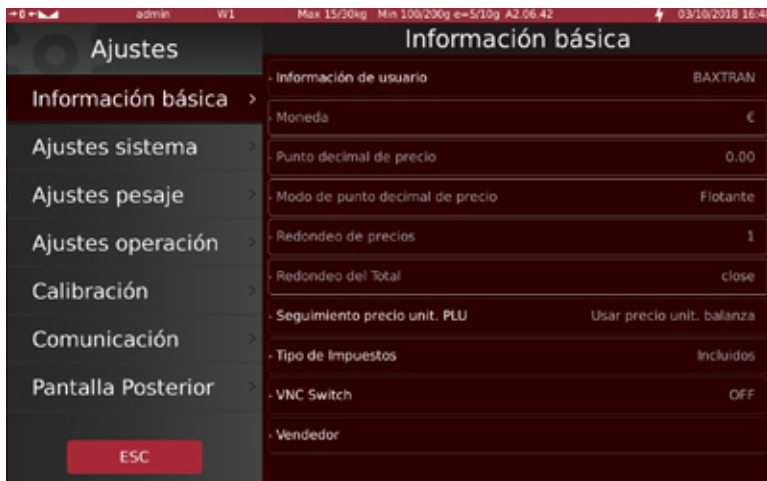

4.4.1 INFORMACIÓN BÁSICA

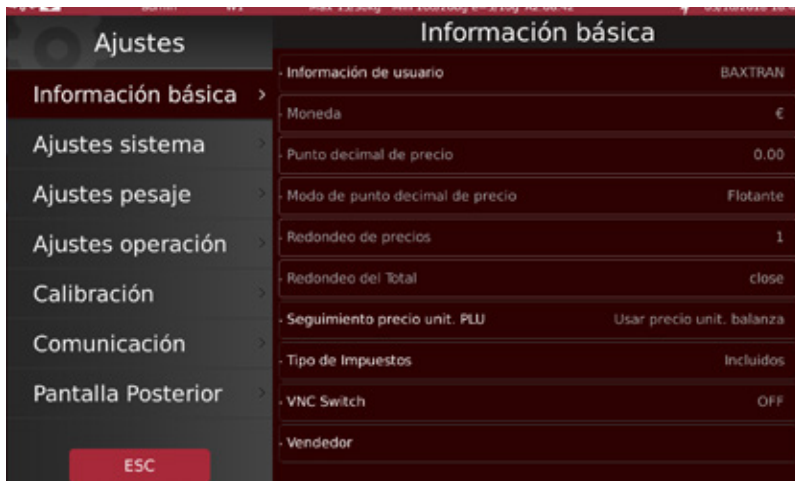

4.4.1.1 INFORMACIÓN DE USUARIO

La información de usuario permite introducir la dirección de la empresa, logo, eslogan, nº de tienda, nº de departamento, nº de balanza, la gestión de datos de encabezado y pie de página, etc.

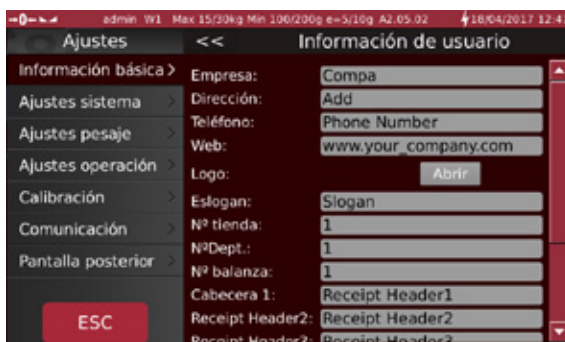

4.4.1.2 CONFIGURACIÓN DE MONEDA

Permite seleccionar el símbolo de moneda de la lista desplegable o el nombre de la moneda de entrada.

Nota: Parámetro bloqueado por la normativa de certificación



4.4.1.3 PUNTO DECIMAL DE PRECIO

Seleccione el número de cifras decimales para la operación.

4.4.1.4 MODO DE PUNTO DECIMAL DE PRECIO

Seleccione el modo deseado para la operación:

FLOTANTE: La coma o punto decimal se sitúa automáticamente.

FIJO: La coma o punto decimal tenemos que ponerlo donde queramos.



Nota: Parámetro bloqueado por el pulsador de calibración

4.4.1.5 REDONDEO DE PRECIOS

Seleccione el valor del redondeo.

Nota: Parámetro bloqueado por el pulsador de calibración

4.4.1.6 TIPO DE IMPUESTOS

Seleccione el modo deseado para la operación. Sin, incluidos, excluidos y en el caso de operar con productos sin una tasa asignada, que nos pregunte o que use una tasa por defecto automáticamente.



4.4.1.7 SEGUIMIENTO PRECIO UNIT. PLU

- Usar precio unit. balanza

Habilita el modo tipo precio

- Usar precio unit PLU

Deshabilita el modo tip precio y de prioridad al precio unitario asignado a cada PLU

Prioridad al precio unitario asignado a cada PLU

4.4.1.8 VNC SWITCH

(En desarrollo)

4.4.1.9 VENDEDOR

Podemos asignar nombre a los vendedores



4.4.2 AJUSTES DE SISTEMA

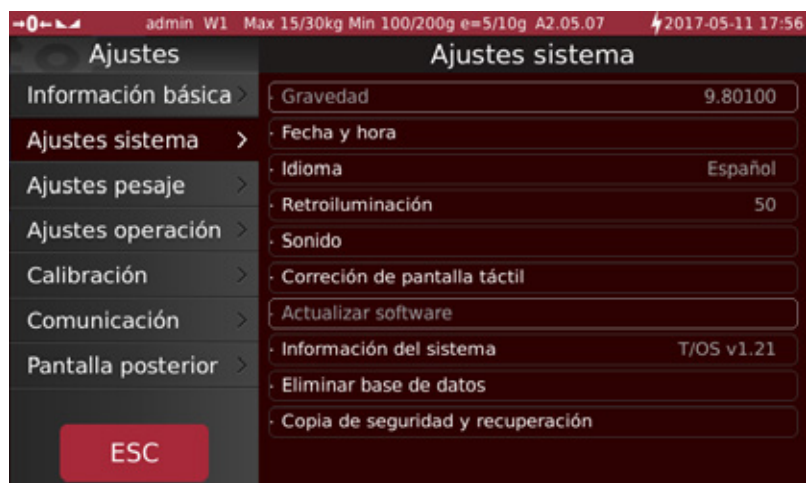

4.4.2.1 GRAVEDAD

Seleccione el valor de gravedad. (Nota: parámetro bloqueado por el pulsador de calibración)

4.4.2.2 FECHA Y HORA

Fecha y hora permite configurar el reloj de tiempo real, (fecha y hora) según la hora local. Establecer - Fecha / Establecer - Hora



Ajuste de fecha



Ajuste de hora

4.4.2.3 IDIOMA

Nuestras balanzas táctiles permiten cambiar de idioma. Seleccione el idioma de la lista, aparecerá la pantalla de confirmación, presión OK para confirmar o Cancelar. Si pulsa OK, la máquina reiniciará con el nuevo idioma. Si el idioma no está cargado en la memoria de la balanza, no aparecerá el menú de confirmación y no se realizará ningún cambio.

4.4.2.4 RETROILUMINACIÓN

Puede ajustarse según su uso el brillo de la pantalla. Mueva la barra de desplazamiento hacia la izquierda (disminución) o hacia la derecha (aumento).



4.4.2.5 SONIDO

Puede desactivar el pitido al presionar las teclas y regular el volumen en los equipos con altavoz.



4.4.2.6 CORRECCIÓN DE PANTALLA TÁCTIL

Puede corregir la respuesta de la pantalla al ser tocada, esto es útil si cambia la posición de la máquina respecto la vista.

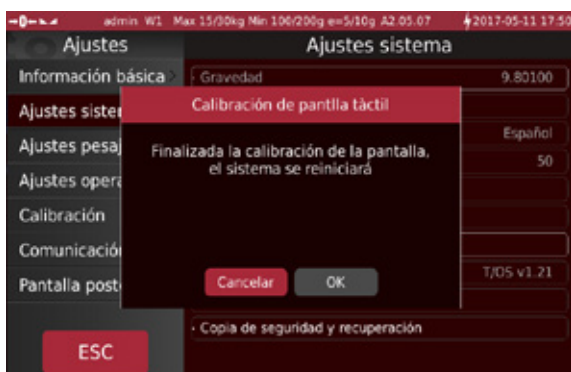

Una vez seleccionado OK, irán apareciendo unas cruces en la pantalla, tóquelas desde su nuevo punto de vista. Una vez presionadas las cinco cruces, el sistema se reiniciará haciendo efectiva la nueva calibración.

Si toca dos veces en el mismo sitio o se equivoca, la pantalla no responderá correctamente a la presión. Para solventarlo, conecte un ratón USB para poder acceder de nuevo en el menú y calibrar correctamente el digitalizador táctil.

4.4.2.7 ACTUALIZAR SOFTWARE

Cargue el archivo correspondiente en el USB y presione confirmar.

Nota: parámetro bloqueado por el pulsador de calibración.

4.4.2.8 INFORMACIÓN DEL SISTEMA

En la pantalla se muestran las versiones de las distintas partes del firmware y el uso de memoria.

Ajustes		<< Información del sistema			
Información básica	Versión OIML:	V1.10			
Ajustes sistema >	Sistema operativo:	T/OS v1.21			
Ajustes pesaje >	Versión de software:	v1.11			
Ajustes operación >	Software de aplicación:	A2.05.07			
Calibración	Teclado en pantalla:	K1.10.11			
Comunicación >	Software impresión:	P1.06.18			
Pantalla posterior >		Total	usado	Libre	%Uso
	RAM:	880MB	91MB	789MB	10%
	Flash:	703MB	157MB	542MB	22%

4.4.2.9 ELIMINAR BASE DE DATOS

El menú permite eliminar los productos, los botones, los informes, las imágenes de producto, los audios o todas las bases de datos. Seleccione la opción deseada y presione OK para confirmar.

Ajustes		<< Eliminar base de datos	
Información básica	Reseteo productos	○	
Ajustes sistema >	Reseteo botones	●	
Ajustes pesaje >	Reseteo Informes de la base de datos	●	
Ajustes operación >	Reseteo imágenes de producto	●	
Calibración	Reseteo audios de producto	●	
Comunicación >	Eliminar todas las bases de datos	●	

4.4.2.10 COPIA DE SEGURIDAD Y RECUPERACIÓN

El menú permite elegir si guardar los datos antes de apagar y la periodicidad de la copia de seguridad. Así como realizar la copia de seguridad en el momento o recuperar una copia anterior.

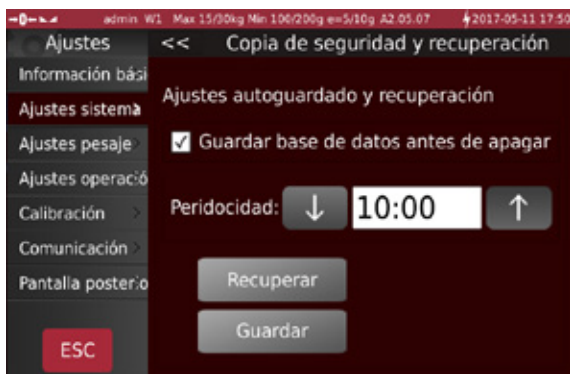

4.4.3 AJUSTES DE PESAJE

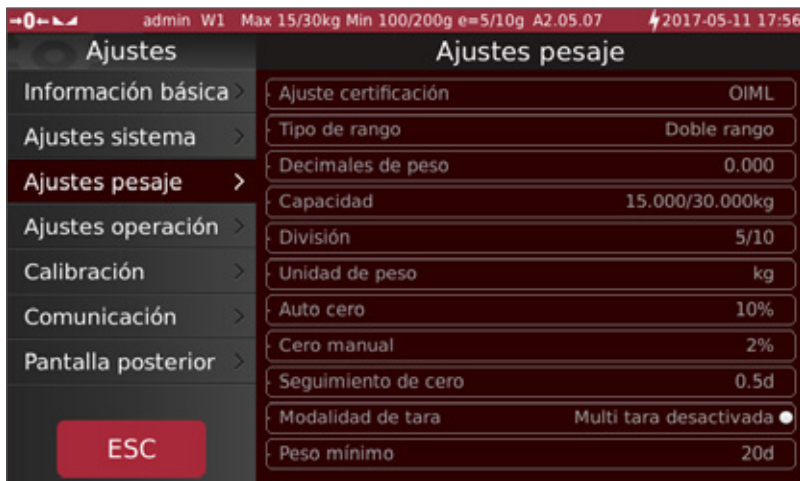

El presente menú permite modificar los distintos parámetros metrológicos de peso.

Nota: todos los parámetros están bloqueados por el pulsador de calibración.

4.4.4 AJUSTES DE OPERACIÓN



4.4.4.1 MOSTRAR PRODUCTO

Si organiza los PLU's manualmente puede elegir si mostrar o no la imagen del producto.



4.4.4.2 MODO FUNCIONAMIENTO DE LA BALANZA

Este menú, permite elegir el modo de funcionamiento de la balanza. Por defecto está seleccionado el modo de balanza sin interconexión(SOLA).



INTERCONEXIÓN: Es posible interconectar mediante un switch hasta 32 equipos siendo uno de ellos máster y el resto esclavos. Todas las IP de las balanzas interconectadas deben estar en el mismo rango. Y si se usan en una red ya existente deben usar IP libres de la red. (VER PUNTO 4.4.6 COMUNICACIÓN)

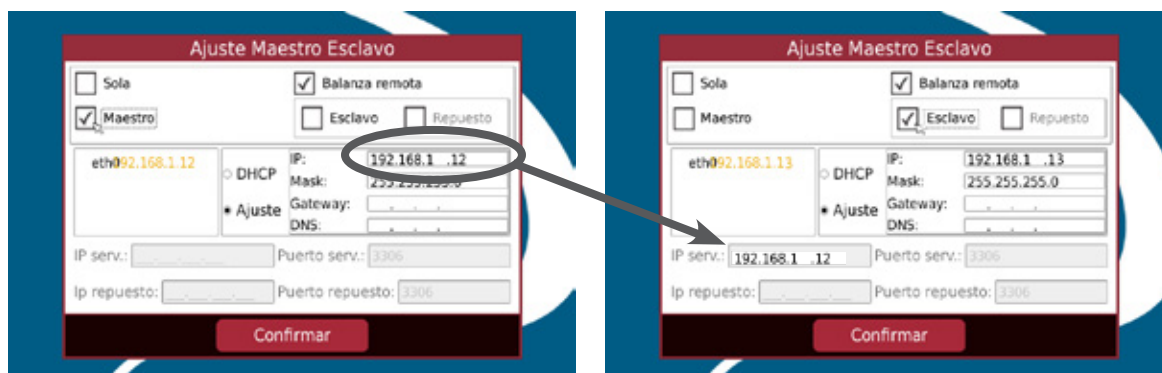

En cada una de las balanzas remotas hay que introducir en el campo IP del servidor IP serv.: la IP de la balanza máster .

4.4.4.3 PRECIO LIBRE

Seleccione la opción “ON” para poder introducir manualmente el precio en cada operación de venta. Una vez seleccionado el PLU aparecerá automáticamente el teclado numérico para introducir el precio deseado.



4.4.4.4 GUARDAR PRECIO DESPUÉS DE ACUMULAR

Seleccione la opción “ON” si desea que sean almacenados los precios modificados una vez acumulados.



Nota: Solo funciona si tenemos activado la opción “Precio libre”.

4.4.4.5 NÚMERO DE IMPRESIONES

Seleccione el número de impresiones a realizar en cada impresión.



4.4.4.6 MODIFICAR SERIAL NUMBER

Introduzca el número de ticket a partir del cual se realizaran las impresiones.

Nota: parámetro bloqueado por el pulsador de calibración.

4.4.4.7 ETIQUETADORA

Permite utilizar una etiquetadora externa para imprimir durante la acumulación.

4.4.4.8 AUTO ACC

El presente menú permite elegir el modo de acumulación, a la carga, a la descarga u "Off" para acumulación manual.



4.4.4.9 IMPRIMIR LOS ARTICULOS ELIMINADOS

Mostrar o no en el tiquet los productos borrados.

4.4.4.10 AUTO CLEAR PLU

Auto limpiado de la selección de un PLU al acabar la acumulación

4.4.4.11 PRINT ASK

Si está en on antes de imprimir nos preguntará. Si está en off nos imprimirá el tique y nos preguntará si queremos copia.

4.4.4.12 SHOW DISCOUNT

Mostrar o no el descuento.

4.4.5 CALIBRACIÓN

El presente menú inicia el proceso de calibración de peso del equipo. Siga los pasos indicados en pantalla.



Nota: parámetro bloqueado por el pulsador de calibración.

4.4.6 COMUNICACIÓN

Configuración de los puertos de comunicación del equipo.



INTERCONEXIÓN/CONEXIÓN A PC: En estos casos es necesario configurar la IP de la balanza. Una vez conectada a un switch aparece el menú eth0. En este, se configura manualmente la IP de la balanza la máscara de la red y la puerta de enlace.

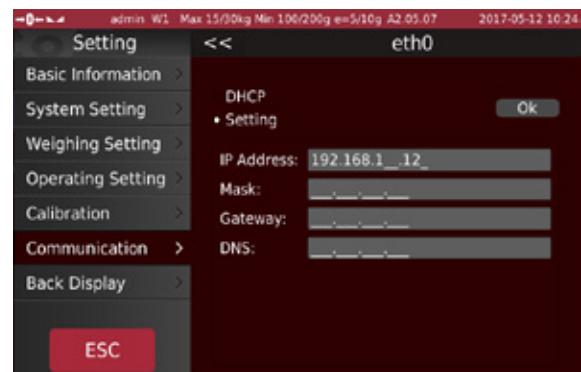

Nota: para la conexión a PC acceda a Ajustes/Comunicación/Etho e introduzca la IP del PC en la puerta de enlace del apartado "Etho" del menú Ajustes/Comunicación. El puerto debe estar configurado en 1000 para el correcto funcionamiento del equipo.

4.4.7 PANTALLA POSTERIOR



4.4.7.1 AJUSTES LOGOTIPO

Utilice este menú para cargar su logotipo en la pantalla del cliente.

Formato: .png

Medidas:

S70: 274x74 px
M80: 400x150 px

Tamaño recomendado: < 2KB

Si ha importado la imagen como media la encontrará en la ubicación

/tpt/tscale/media

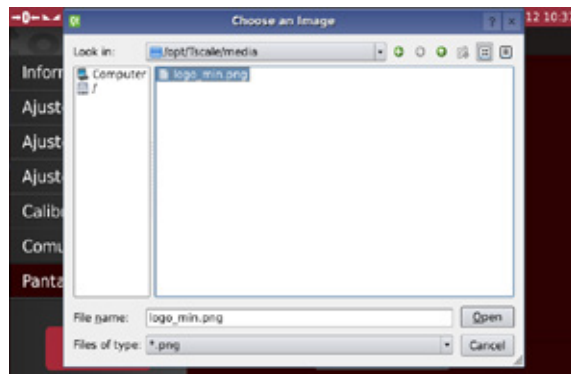

4.4.7.2 AJUSTES PUBLICIDAD

Introduzca el banner publicitario inferior y seleccione los que desee que se reproduzcan.



4.4.7.3 MODO PANTALLA PUBLICIDAD

Elija el modo de funcionamiento de la pantalla del cliente entre las opciones: mostrar imagen del producto seleccionado (opción por defecto), mostrar solo imágenes de publicidad, o mostrar solo la cuenta del vendedor seleccionada.



4.4.7.4 IMÁGENES

Seleccione las imágenes importadas que desea mostrar como imágenes publicitarias. Así como la velocidad de transición entre imágenes.



4.4.7.5 TIEMPO PANTALLA COMPLETA

Eliga el tiempo para activación de la pantalla completa, en la que se reproducirán las imágenes de publicidad antes seleccionadas (protector de pantalla).



4.4.7.5 VERSION

Muestra la versión de firmware de la pantalla del cliente.

RESUMEN MENÚ DE CONFIGURACIÓN (AJUSTES)

MENÚ	SUBMENÚ	DESCRIPCIÓN
------	---------	-------------

INFORMACIÓN BÁSICA



Información de usuario	Empresa	Introduzca datos de la empresa, Ej: si el formato de impresión tiene cabeceras estas se imprimirán en el ticket
	Dirección	
	Teléfono	
	Web	
	Logotipo	Función reservada para escoger el logo.
	Eslogan	Eslogan de la empresa.
	Nº tienda *	Para la tienda identificación de la sucursal
	Nº Dept *	Para la identificación del departamento.
	Nº balanza *	Para la identificación de la balanza.
	Cabecera 1	Para la cabecera si el formato elegido lo utiliza.
	Cabecera 2	
	Cabecera 3	
	Cabecera 4	
	Pie 1	Para la línea de despedida si el formato elegido lo utiliza.
Pie 2		
Pie 3		
Pie 4		
Moneda	Para el símbolo de moneda; Seleccione de la lista o el nombre de la moneda o escríbalo si no se encuentra en la lista.	
Punto decimal de precio	Para definir el número de decimales para el precio.	
Modo de punto decimal de precio	Para seleccionar fijo o flotante.	
Redondeo de precios	Para redondeo de precios.	
Seguimiento precio unitario PLU	Para el seguimiento precio unitario PLU	
Tipo de impuestos	Para la tasa impositiva.	
VNC Switch	En desarrollo	

* Cuando se crean productos, estos quedan relacionados a los tres valores, de forma que cambiando dichos valores, los productos creados pasan a no ser visibles

AJUSTES SISTEMA

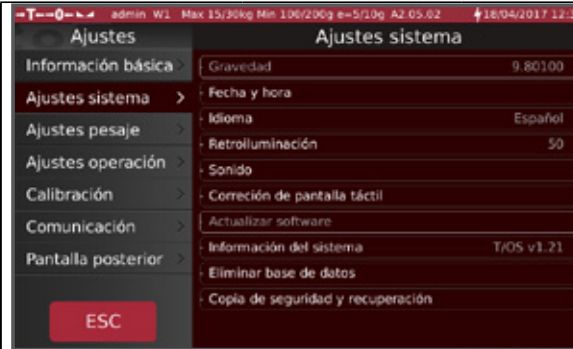

Gravedad	Para ajustar el valor de la gravedad
Fecha y hora	Para ajuste de la fecha y hora
Idioma	Para configurar el idioma.
Retroiluminación	Para ajustar el retroiluminado.
Sonido	Para activar o desactivar el zumbador y regular el volumen del altavoz(según modelo).
Corrección de la pantalla táctil	Calibración de la pantalla táctil
Actualización del software	Para actualizar el software de aplicación o el sistema operativo.
Información del sistema	Para mostrar la propiedades del sistema.
Eliminar base de datos	Para la eliminación de la base de datos
Copia de seguridad y recuperación	Ajustes de autoguardado y su recuperación

AJUSTES PESAJE



Ajuste certificación	Para seleccionar el modo de aprobación
Tipo de rango	Para seleccionar el tipo de rango
Decimales de peso	Para ajustar los decimales de peso
Capacidad	Para ajustar la capacidad máxima.
División	Para la división de ajuste
Unidad de peso	Para configurar las unidades de pesaje
Auto cero	Para ajustar el rango de cero automático.
Cero manual	Para ajustar el rango de cero manual
Seguimiento de cero	Para ajustar el rango de seguimiento de cero
Modalidad de tara	Activar o desactivar la multitara
Peso mínimo	Para ajustar el peso mínimo para la operación

Nota: Eliminar base de datos: por favor realice la operación muy cuidadosamente, una vez que suprima los datos, no se podrán recuperar

AJUSTES DE OPERACIÓN



Mostrar producto	Para seleccionar la visualización en la pantalla de usuario, de la imagen del producto o solo su nombre. (Según configuración de interfaz de usuario)
Modo de funcionamiento de la balanza	Para seleccionar el modo de operación: balanza sola, sistema, interconectado (maestro/esclavo)
Precio libre	Habilita la modificación libre de precio en cada pesada
Guardar precio después de acumular	Para guardar el precio automáticamente al PLU una vez que finalice la acumulación.
Número de impresiones	Número de copias del ticket.
Modificar s/n	Para cambiar el número de tiquet (sólo activo fuera de metrología)
Etiquetadora	OFF/ON
Auto ACC	Para acumulación automática a la carga, descarga o manual (OFF)
Imprimir los artículos eliminados	Mostrar o no en el tiquet los productos borrados
Auto Clear PLU	Autolimpiado de la selección de un PLU al acabar acumulación
Print ASK	Nos preguntará o no si queremos tiquet
Mostrar descuento	Mostrar o no el descuento en la pantalla del cliente

CALIBRACIÓN

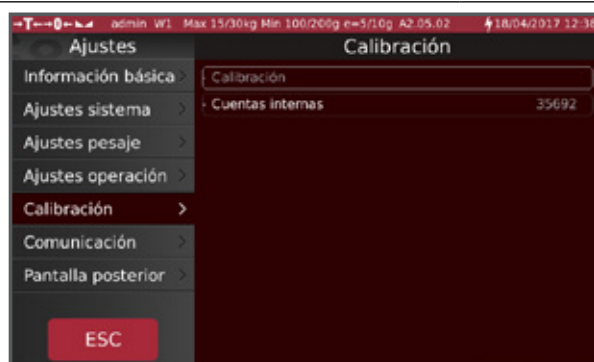

Calibración	Calibración de peso
Cuentas internas	Valor de los puntos internos del convertidor AD

COMUNICACIÓN



Com0	Reservado para la impresora incorporada
Com1	Puerto RS232, para conectar con la impresora u otros dispositivos
Com2	Puerto RS232, para conectar con la impresora u otros dispositivos.
Eth0	Configuración de dirección IP de la balanza, para la interconexión.

PANTALLA POSTERIOR



S70



M80

Ajustes logotipo	Para elegir el logotipo a mostrar en la pantalla posterior
Ajustes publicidad	Para configurar los mensajes en la pantalla del cliente.
Ventana de publicidad	Para configurar la visualización de imagen del producto, publicidad o la cuenta detallada.
Imágenes	Para seleccionar qué imágenes se mostrarán como protector de pantalla o publicidad y su velocidad de cambio.
Tiempo pantalla completa	Para elegir el tiempo de reposo para empezar a mostrar las imágenes seleccionadas o pantalla completa
Versión	Muestra la versión del software de la pantalla posterior.

4.5 INTERFAZ DE USUARIO

La interfaz de usuario por defecto, se manda configurada, con la ordenación automática de PLU por categoría. Usted puede reconfigurar la interfaz a su gusto. Ejemplos:

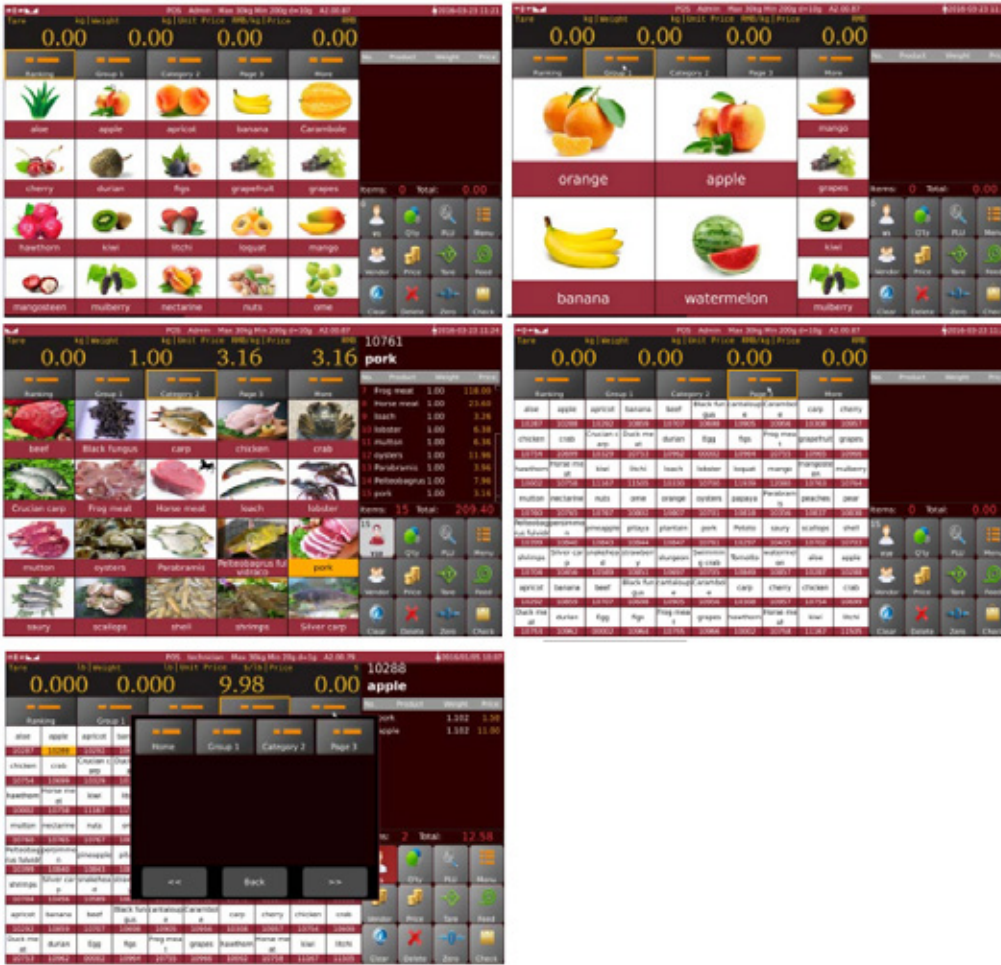

Funcionamiento de los ajustes del modo Interfaz:

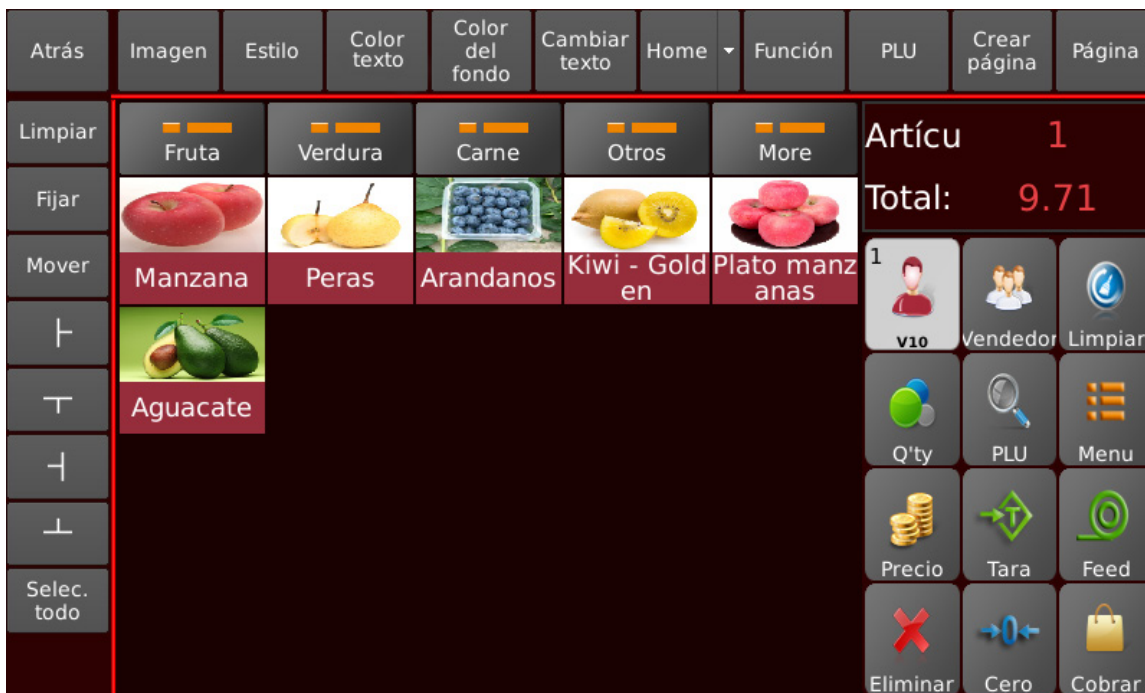

Nº	Tecla	Descripción
1		Para salir del menú de ajustes de la interfaz
2		Para eliminar la tecla/s de datos seleccionada/s.
3		Para fijar la tecla en todas las páginas.
4		Para mover una tecla seleccionada a una ubicación vacía específica.
5		Para aumentar la tecla seleccionada a la derecha.
6		Para aumentar la tecla seleccionada hacia abajo.
7		Para para disminuir la tecla seleccionada hacia la izquierda.
8		Para para disminuir la tecla seleccionada hacia arriba.
9		Para seleccionar todas las teclas programables.
10		Para seleccionar una imagen de la lista.
11		Para seleccionar el estilo PLU.
12		Para seleccionar el color del texto.
13		Para seleccionar el color de fondo, sólo aplicable para cambiar los colores de fondo vacíos.
14		Para cambiar los nombres de texto
15		Para seleccionar la categoría / página de la lista.
16		Para seleccionar las teclas de función de balanza.
17		Para seleccionar el PLU de la lista.
18		Para crear una página nueva.
19		Para añadir o editar nombre de página.

Crear página personalizada





Seleccione cualquier tecla o haga clic en "Seleccionar todo" para seleccionar todas las teclas editables y haga clic en "Limpiar" para borrar las teclas existentes.



Se le pedirá que confirme Limpiar, haga clic en "Sí" para confirmar.

Todas las teclas que habían sido seleccionadas serán eliminadas de la interfaz de usuario.



Mediante el uso de las teclas     se puede ajustar el tamaño de cada tecla.

Seleccione una ubicación para agregar una nueva tecla.



Seleccione la tecla páginas para agregar / editar páginas y usarlas como Grupos / Categorías. Para agregar una tecla de búsqueda de grupos / categorías (tecla más), seleccione "Más Páginas" para agregar a la lista de teclas de grupo.



Seleccione la tecla " Home " para elegir la página para utilizar para editar de la lista (la lista se mostrará de acuerdo con la lista de números" Página "solamente)

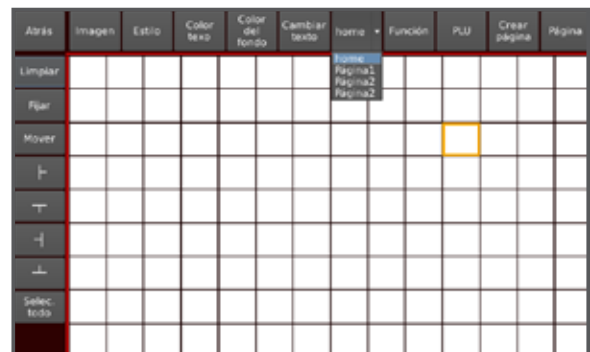

Seleccione una ubicación programable para agregar una nueva tecla y seleccionar la tecla **“Página”** para elegir la tecla de páginas de la lista.

La tecla seleccionada se agregará a la ubicación específica



Si es necesario, se pueden agregar más páginas (como grupo o categoría)

Seleccione una tecla para agregar un nombre nuevo para el producto seleccionado mediante la tecla de búsqueda **“PLU”**.

Seleccione la tecla **“Estilo”** para elegir el estilo del producto, como imagen del producto con nombre, con el número de producto...



Seleccione los productos requeridos de la lista de teclas de búsqueda **“PLU”** y seleccione el tamaño del nombre utilizando las teclas.



Selección de teclas de operación

Seleccione la tecla  para añadir teclas de operación específicas de la lista.

Las teclas seleccionables son: Tara, Cero, Atrás, Buscar, Imprimir, Cajón, Avance papel, Borrar, Acumular, Teclas de menú



Nº	Tecla	Descripción
1	Tara	Tecla de tara El peso que se visualiza se almacenará como valor de tara y ese valor se restará de la medición, dejando cero en la pantalla. El indicador "Neto" se encenderá
2	Cero	Tecla cero Presione la tecla para ajustar la lectura a cero (dentro del rango permitido de 2% máx.). Normalmente sólo se requiere cuando la plataforma está vacía. Cuando se obtiene el punto cero, se mostrará la indicación de cero.
3	Atrás	Atrás tecla de volver a la ventana principal
4	Buscar	Tecla de búsqueda Búsqueda de lista de productos, Aparecerá una lista de productos. Busque y seleccione el producto deseado
5	Imp.	Tecla de impresión Imprimir la etiqueta / Ticket
6	Abrir cajón de cobro	Tecla cajón de cobro Para abrir la caja de cobro
7	Feed	Presione la tecla para avanzar la etiqueta o el tiquet
8	Limpiar	Presione la tecla para borrar el nombre del producto seleccionado
9	Acc	Sin Función; Reserved
10	Menú	Tecla de menú Tecla para ir al menú de configuración
11	Esc	Tecla de escape Tecla para regresar al modo anterior Función

Selección del tipo de teclado



Nº	Tecla	Descripción
1	Estándar	Modo de teclas estándar para etiquetado.
2	Pre-pack	Para seleccionar las teclas predeterminadas de los modelos con etiquetadora.
3	Acumulación	Modo de etiquetado de acumulación Para seleccionar las teclas predeterminadas de la operación de acumulación.
4	POS	Teclas del modo POS Para seleccionar la operación del modo POS(modos venta), teclas por defecto de las balanzas con impresora de tiquete.
5	Tecla dual	Para seleccionar la operación de etiquetado con teclado numérico
6	Balanza Compleja	Para seleccionar la operación de etiquetado con funciones de acumulación
7	1 etiqueta	Para seleccionar la operación de etiquetado con visualización del diseño de etiqueta activo.
8	ACC	Para seleccionar la operación de etiquetado con visualización del importe total y el número de acumulaciones.
9	ESC	Tecla de escape Tecla para regresar al modo anterior Función

Dentro la opción “**Ventanas**” se puede elegir Logo, Formato etiqueta, Lista ACC, Pre-pack, Ranking PLU Detalle Producto, etc



Nº	Tecla	Descripción
1	Logo	Logo Ventana para agregar un logotipo de empresa en la pantalla
2	Formato etiqueta	Ventana; para añadir una vista previa del formato de etiqueta seleccionado
3	Listado ACC	Lista de acumulaciones Para añadir la visualización del número de acumulaciones y el importe.
4	Pre-pack	Visualización del objetivo y el total acumulado
5	PLU	Carga en pantalla los PLU ordenados por la frecuencia de uso.
6	Detalle producto	Muestra los detalles del producto
8	Por categoría	Ordena automáticamente los PLU por categoría (modo por defecto en S70/M80)
9	Esc	Tecla de escape Tecla para regresar al modo anterior Función

Función — Preset

En esta opción se pueden elegir más vendedores (V11-V20) y teclas de tara (T1~T10)



*Estas teclas están disponibles según modelo

Función — Otros

En esta opción se pueden añadir mensajes emergentes, o bien en forma de recuadro o en forma de mensaje intermitente.



Guardar Ventana de Operación Personalizada

Una vez que termine la edición de los botones de la interfaz de usuario, haga clic en la tecla **Atrás** para volver a la ventana principal.



Haga clic en “Sí” para confirmar y salir de la configuración o haga clic en “No” para deshacer todos los cambios y salir.

Se mostrará la ventana de menú, haga clic en la tecla  para entrar en el modo de venta ya con la nueva interfaz de usuario.

4.6 DATOS

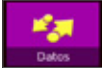
Haga clic en la tecla  del menú principal.

Elija la función correspondiente para Exportar o Importar.



Exportación de datos: Inserte el disco USB y seleccione los datos deseados, haga clic en la opción “Exportar”. Los datos se exportarán en la carpeta “scale_data” del disco USB.



Importación de datos: Inserte el USB con el contenido de la carpeta “scale_data”, seleccione los datos deseados de la lista y haga clic en “Importar”

Nota: el número de balanza, el número de departamento y el número de tienda deben ser los mismos que los de los *.CSV de la carpeta “scale_data”

Nota: No son compatibles todas las marcas de discos USB. (Toshiba funciona perfectamente).

CSV Shop_ID igual que por configuración de balanza “Nº balanza”

CSV branch_id igual que por configuración de balanza “Nº Dept.”

CSV pos_no igual que por configuración de balanza “Nº tienda”



4.6.1 ALMACENAMIENTO DE DATOS

El nombre de la carpeta en la raíz del USB: scale_data

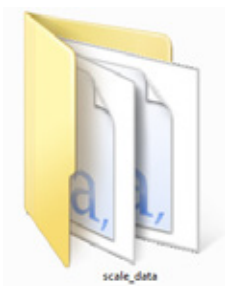

Carpetas y subcarpeta de “scale_data”

Nombre	Fecha de modifica
format_label	11/05/2017 16:17
format_receipt	11/05/2017 16:17
image_product	11/05/2017 16:17
media	11/05/2017 16:17
translation	11/05/2017 16:17
category_a	11/05/2017 16:17
category_b	11/05/2017 16:17
category_c	11/05/2017 16:17

Carpeta de imágenes del producto "image_product"

Formato: png

Resolución: 150x150 ~ 300x300.

Tamaño: 50kb ~ 100kb

Nombre: alfanumérico

Comunicación de HDMI(en desarrollo):

Resolución: 950x540 o superior

Tamaño: 50kb o superior

Nota: Si usa imágenes de alta resolución, la operación de la balanza será lenta y el espacio disponible de la FLASH será menor. Puede afectar al almacenamiento máximo de PLU

Carpeta para las imágenes utilizadas en cada categoría "image_category".

Formato: png

Resolución: 150x150 ~ 300x300.

Tamaño: 50kb ~ 100kb

Nombre: alfanumérico

Nota: solo para modelos con esta opción

Carpeta para formatos de etiqueta "format_label". Los archivos de etiqueta deben estar en formato .fmt y los archivos de logotipo, deben estar en formato .bmp.

El nombre de cada archivo sólo admite números o letras.

Carpeta para formatos de tiquet "format_receipt". Los archivos de tiquet deben estar en formato .fmt y los archivos de logotipo, deben estar en formato .bmp. El nombre de cada archivo sólo admite números o letras.

Carpeta para mostrar las imágenes de visualización en la pantalla del cliente "media".

Nota: la carpeta "media" sólo sirve para los modelos específicos con pantalla de cliente de 10" o 7"

M80 (Pantalla de cliente de 10")

Imágen

Formato: png

Resolución máxima: 1280x800.

Tamaño: 50kb o superior

Nombre: alfanumérico

VIDEO:

Formato: mp4

Tamaño del cuadro: aproximado 640x400

Tamaño: se recomienda utilizar tamaño pequeño de videos

S70 PANTALLA DE CLIENTE DE 7”

Imagen

Formato: png

Resolución máxima: 800x480.

Tamaño: 50kb o superior

Nombre: alfanumérico

Carpeta para las traducciones. “translation”

Carpeta para archivos de audio “audio_product”. Reservado para los modelos de autoservicio.

Formato: “wav”

Velocidad de bits: aproximadamente 1411kbps.

Tamaño: 50kb o superior

Nombre: alfanumérico

Carpeta para archivos de formato de impresión “format_receipt”. Reservado para los modelos de autoservicio.

Los archivos de formato, deben tener la extensión .fmt y si utilizan logos deben estar en la misma carpeta en formato .bmp

El nombre debe aparecer solo con números y letras.

ADVERTENCIA: Si se utilizan imágenes de alta resolución o videos, la cantidad de memoria libre será menor. Esto puede afectar al almacenamiento máximo de PLU y la operación será más lenta.

4.6.2 INSTRUCCIÓN PARA LOS ARCHIVOS CSV

1. shop_ID: número identificador de la tienda
2. branch_ID: número de identificación del departamento
3. pos_no: número de identificación de la balanza
4. product_num: número de serie del producto, hasta 6 dígitos
5. taste / flavor: en desarrollo
6. barcode / product code: para el código del producto
7. barcode_format: formato del código de barras, para elegir el formato específico de la etiqueta
8. product_name: Nombre del producto
9. abbr: .: Abreviatura del nombre del producto, es el nombre que se muestra en el modo de venta.
10. category: Categoría del producto, asigna categoría a los productos
11. department: departamento
12. pcs_flag: asigna los códigos numéricos, 0 para no y 1 para sí, para determinar si los productos se calculan por cantidad.
13. default_pcs: Función actualmente no disponible; siempre 0
14. unit_text: Función actualmente no disponible;
15. tare_num: Función actualmente no disponible; siempre 0
16. tare: Para introducir el valor de Pre-Tara
17. stock: Función actualmente no disponible; siempre 0
18. stock_low: Función actualmente no disponible; siempre 0
19. stock_top: Función actualmente no disponible; siempre 0
20. FCL_ratio: Función actualmente no disponible; siempre 0
21. score_type: Función actualmente no disponible; siempre 0
22. score_ratio: Función actualmente no disponible; siempre 0

23. exchange_score: Función actualmente no disponible; siempre 0
24. price_lowest: Función actualmente no disponible; siempre 0
25. Precio: precio unitario del producto.
26. Price_vip1: Función actualmente no disponible; siempre 0
27. Price_vip2: Función actualmente no disponible; siempre 0
28. Price_vip3: Función actualmente no disponible; siempre 0
29. Group_qty: Función actualmente no disponible; siempre 0
30. Group_price: Función actualmente no disponible; siempre 0
31. Unidad de precio: Introduzca los códigos numéricos con 0 para kg y 1 para 100g
32. Cambie los precios: Función actualmente no disponible; siempre 0
33. Descuento: Función actualmente no disponible; siempre 0
34. Tax_num: Tipo de impuestos del producto
35. Ingrediente: Ingredientes producto
36. Período: Fecha de caducidad del producto (por número de días)
37. Recomendar: Período de durabilidad (por número de días)
38. Formato de etiqueta: : Función actualmente no disponible; siempre 0
39. Imagen: Para las imágenes del producto; Carpeta utilizada como image_product y todos los archivos deben estar en formato (xxxx.png) y nombre de archivo de imagen debe ser igual que PLU number.
40. Área: Lugar de producción
41. Temp_index: Temperatura de almacenamiento: Función actualmente no disponible; Siempre
42. Temp_text: Temperatura del almacenaje del producto; Ejemplo del modo estándar: Debajo de 20 ° C
43. observación1: Para agregar cualquier comentarios / mensaje
44. observación 2: Para agregar cualquier comentarios / mensaje
45. Audio: Archivos de audio para los productos; Disponible en los modelo de autoservicio. Carpeta utilizada como audio_product y todos los archivos deben estar en formato (xxxx.wav)
46. deshabilitado: Para deshabilitar nombres de productos de la lista de búsqueda; Introduzca los códigos numéricos, 0 para no y 1 para sí para determinar si los productos están prohibidos.
47. mark_num: para mostrar números de marcado en el PLU (sólo aplicable autoservicio)
48. etag_id: para mostrar la etiqueta ESL ID no.

4.7 INFORME



Pulse la tecla **Informe** (informe) del menú principal.

Podremos acceder e imprimir los listados de ventas clasificados por los diferentes apartados de la función.

INFORME	Hora	Op.	Subtotal	Descuento	Tasa	Total
hoy	00-02	0	0.00	0.00	0.00	0.00
diario	02-04	0	0.00	0.00	0.00	0.00
semanal	04-06	0	0.00	0.00	0.00	0.00
mensual	06-08	0	0.00	0.00	0.00	0.00
personalizado	08-10	16	107.08	1.00	4.53	110.61
detalle Ventas	10-12	2	6.31	2.00	0.25	4.56
ventas por operario	12-14	9	34.49	1.00	1.38	34.87
ventas por Ticket	14-16	0	0.00	0.00	0.00	0.00
ventas por Producto	16-18					
ventas por Vendedor	18-20					
	20-22					
Imprimir	22-24					
ESC	Total:	27	147.88	4.00	6.16	150.04

4.8 TIPO DE PRECIO

Pulse la tecla  (tipo de precio) para cambiar el modo de precio: €/kg, €/100g, €/250g. Tenemos que tener la opción seleccionada de usar Precio Unitario balanza.



4.9 FORMATO DE IMPRESIÓN

Pulse la tecla  (formato de impresión) del menú principal para acceder a la selección de los formatos de ticket o etiqueta.





marca propiedad de | est une marque de | trade mark propriety of:



Pol. Empordà Internacional Calle F. Parcela 15-16

17469 VILAMALLA - (Girona) SPAIN

T. (34) 972 527 212 - F. (34) 972 527 211